

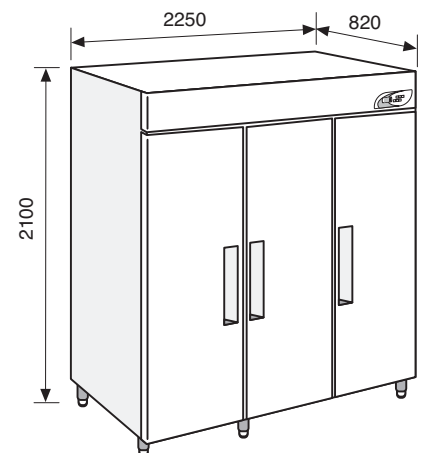

REFRIGERATEUR DE LABORATOIRE

LR 2100 W (Version en blanc)
LR 2100 S (Version en acier inox)

- **Structure:** modèle vertical, réalisé en tôle d'acier plastifiée antibactérienne de couleur blanc pas toxique ou, en alternative, en acier inox 18/10 AISI 304 à l'intérieur bien que à l'extérieur. Les angles de la chambre de stockage sont arrondis pour faciliter les opérations de nettoyage et le fond a la forme d'une vasque pour contenir les éventuels liquides
- **Isolation:** obtenue avec du polyuréthane expansé à haute densité (40 Kg/m³) avec une épaisseur de 75 mm. Sans CFC et HCFC
- **Pieds:** N. 6 réalisés en acier inox 18/10 AISI 304, facilement réglables en hauteur sans outils
- **Porte isolée:** N. 3 à charnières, réalisées avec le même matériel (tôle d'acier plastifiée antibactérienne de couleur blanc ou acier inox 18/10 AISI 304) et isolation de la structure. Les portes sont dotées d'un joint magnétique sur les 4 faces qui garantit une fermeture parfaitement hermétique et il est monté à encastrement pour une substitution facile. Les poignées sont intégrée dans l'épaisseur de la porte et n'augmentent pas la profondeur de l'appareil. Les portes sont dotées d'un dispositif de fermeture à rappel automatique pour ouvertures inférieures à 90°. Des interrupteurs à levier bloquent la ventilation interne pendant l'ouverture (pour limiter la dispersion d'air froid) et activent l'éclairage intérieur
- **Équipement intérieur:** N. 9 clayettes (3 pour chaque porte) réalisées en fil d'acier plastifié et pas toxique supportées par glissières anti-renversement en acier INOX 18/10 AISI 304 réglables en hauteur. L'équipement intérieur permet une grande flexibilité en ce qui concerne sa composition, avec la possibilité de combiner étagères et tiroirs (tiroirs sur demande)
 - Dimensions des clayettes (L x P cm): 53 x 65
 - Portée des clayettes (Kg): 35 (uniformément distribués)
- **Éclairage intérieur:** N. 3 ampoules à LED, placées sous le panneau de contrôle (au dessus de chaque porte) avec activation automatique à l'ouverture de la porte et grâce à un poussoir sur le panneau de contrôle
- **Panneau de contrôle:** placé dans la partie supérieure de la structure (sur la porte), il fonctionne au moyen d'un microprocesseur avec 6 poussoirs à membrane et écran à LED et il contrôle toutes les fonctions de l'appareil (y compris les alarmes). Les fonctions principales du panneau sont:
 - Un important écran à LED avec caractères de couleur rouge pour afficher la température actuelle de la chambre de stockage et icônes lumineuses de couleur vert pour indiquer les états de fonctionnement de l'enceinte (par ex. compresseur en activité, dégivrages, ventilation en activité, etc.)
 - Réglage et affichage digital de la température avec une graduation de 0,1°C
 - Poussoir éclairage intérieur
 - Verrouillage du clavier, à activation manuelle pour éviter toute altération des personnes pas autorisées
 - Alarme acoustique et visuelle (à réarmement automatique) pour:
 - haute et basse température avec limites programmables
 - porte ouverte, avec un délai d'activation pour permettre les opérations standard d'utilisation
 - défaut d'alimentation (au rétablissement de la tension électrique)
 - évaporateur anti – givre
 - défaut des capteurs





REFRIGERATEUR DE LABORATOIRE

- L'alarme acoustique peut être désactivé en maintenant la signalisation visuelle sur l'écran jusqu'à l'interruption de l'anomalie
- Mémoire des 10 dernières conditions d'alarmes signalées, avec la possibilité de vérifier sur l'écran, le type, le début et la fin de l'anomalie, le pique maximale ou minimale de la température atteint par l'appareil (où applicable)
- Sonde Ntc pour une meilleure précision du contrôle de la température
- Contact sec NF pour le renvoi du signal d'alarme
- **Groupe frigorifique:** placé dans la partie supérieure de la structure, avec une unité de condensation composée par 1 compresseur hermétique et 1 condenseur à ailettes de type ventilé. Dans le plafond de la chambre de stockage il y a le paquet de l'évaporateur à ailettes, avec canalisation en cuivre et, à protection du même, une couverture en acier inox 18/10 AISI 304 qui incorpore le ventilateur. Tous les composants montés sont de typologie industrielle pour garantir le maximum de la fiabilité
- **Gaz réfrigérant:** R452A sans CFC
- **Typologie de réfrigération:** ventilation forcée, grâce à un ventilateur, pour garantir l'uniformité et la stabilité de la température à l'intérieur de la chambre de stockage
- **Dégivrage:** totalement automatique, avec la possibilité de faire interventions préprogrammés au moyen du thermostat. L'eau de dérivation est canalisée et rassemblée dans un bac chauffé, placé arrière le meuble, pour permettre l'évaporation automatique de l'eau de dégivrage
- **Plage de température:** réglable entre 0°C /+15°C
- **Voltage (V/ph/Hz):** 230 / 1 / 50
- **Prise:** Schuko (type F+E)
- **Dispositif de sécurité:** N. 2 fusibles cylindriques de 10A, à protection de l'appareil
- **Niveau de bruit (dB(A)):** ≤ 54
- **Capacité brute (lt):** 2300
- **Capacité nette (lt):** 2100
- **Dimensions (L x P x H cm):** 225 x 82 x 210
- **Poids net (Kg):** 355
- **Dimensions de l'emballage (L x P x H cm):** 232 x 98 x 224 (5,10 m³)
- **Poids brut (Kg):** 395



REFRIGERATEUR DE LABORATOIRE

ACCESSOIRES DISPONIBLES

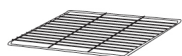

Clayette supplémentaire



Clayette supplémentaire en acier inox



Panier en fil

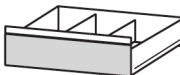

Tiroir en acier inox



Diviseur pour tiroir en plastique

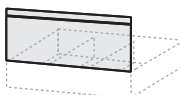

Avant levé pour tiroir



Kit de roulettes



Serrure de sécurité à clé



Enregistreur de température



Prise électrique interne

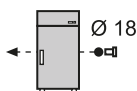

Passe-câble avec couverture
Ø 18 mm

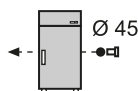

Passe-câble avec couverture
Ø 45 mm



Anti-déflagrant à l'intérieur



Lumière de stérilisation à l'air



Thermostat de sécurité

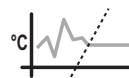

Ensemble uniformité et stabilité
température

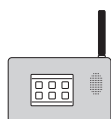

Numéroteur téléphonique
GSM / GPRS



230V / 60 Hz Voltage différent



115V / 60 Hz Voltage différent

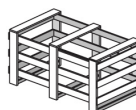

Emballage en caisse de bois

* Les performances déclarées se peuvent vérifier quand la température ambiante est +35°C, avec une humidité de 70% et sans la présence de masse thermique (armoie vide).

* La Maison constructrice se réserve le droit d'opérer sans préavis toutes modifications techniques et stylistiques qu'elle considérera nécessaires ou utiles sans compromettre les caractéristiques essentielles des produits.



ISO 9001:2015



EN ISO 13485:2016



VERS. 06.19



ESSE3 srl, Via Garibaldi 30
14022 Castelnuovo D.B. (AT)
Tel +39 011 99 27 706
Fax +39 011 99 27 506
e-mail esse3@chierinet.it
web: www.esse3.dreamgest.com

